









Dálkové ovladače inteligentní dotykové a tlačítkové - jednozónové a vícezónové

<p>3204000095 – ovladač 3204015609 – přijímač typ A 3204000071 – přijímač typ B</p> 	<p>Dotykový jednozónový jednokanálový inteligentní dálkový ovladač</p> <p>RF přenos, inteligentní párování na přijímače</p> <p><u>Přijímač typ A</u> (1 zóna, 1 kanál, PUSH DIM) : 12÷36V DC, max. 8A na kanál, 96W na 12V, 192W na 24V</p> <p><u>Přijímač typ B</u> (1 zóna, 4 synchronní kanály) : 12÷36V DC max. 5A na kanál, 240W na 12V, 480W na 24V</p>	<p>3204014609 – ovladač 3204015609 – přijímač typ A 3204000071 – přijímač typ B</p> 	<p>Tlačítkový čtyřzónový inteligentní dálkový ovladač</p> <p>RF přenos, inteligentní párování na přijímače</p> <p><u>Přijímač typ A</u> (4 zóny, 1 kanál, PUSH DIM) : 12÷36V DC, max. 8A na kanál, 96W na 12V, 192W na 24V</p> <p><u>Přijímač typ B</u> (1 zóna, 4 synchronní kanály) : 12÷36V DC max. 5A na kanál, 240W na 12V, 480W na 24V</p>
<p>3204000064 – ovladač 3204015609 – přijímač typ A 3204000071 – přijímač typ B</p> 	<p>Tlačítkový jednozónový čtyřkanálový inteligentní dálkový ovladač</p> <p>RF přenos, inteligentní párování na přijímače</p> <p><u>Přijímač typ A</u> (1 zóna, 1 kanál, PUSH DIM) : 12÷36V DC, max. 8A na kanál, 96W na 12V, 192W na 24V</p> <p><u>Přijímač typ B</u> (1 zóna, 4 nezávislé kanály) : 12÷36V DC max. 5A na kanál, 60W/kanál na 12V, 120W/kanál na 24V</p>	<p><i>Na jeden ovladač, resp. ovládanou zónu je možno napárovat libovolný počet přijímačů</i></p> <p><i>Na jeden přijímač je možno napárovat až 8 ovladačů, resp. nezávisle ovládaných zón</i></p>	

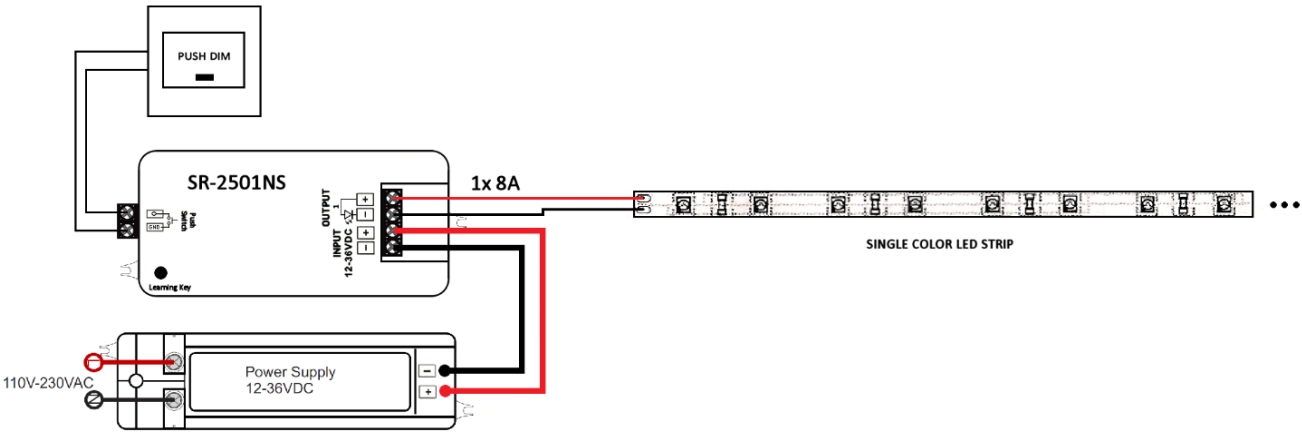

Inteligentní přijímače pro radiový RF přenos

<p>3204015609 – přijímač typ A</p> 	<p>Universální RF přijímač typ A</p> <p>Pro ovládání jednobarevných sestav RF signálem, 1 kanál</p> <p><u>Napájení</u> : 12÷36V DC</p> <p><u>Výstup</u> : 1 kanál max. 8A, 96W na 12V, 192W na 24V</p> <p><u>Vstup</u> PUSH DIM</p>	<p>3204000071 – přijímač typ B</p> 	<p>Universální RF přijímač typ B</p> <p>Umožňuje ovládat libovolnou světelnou sestavu (single, RGB, CCT, RGBW) RF signálem, 4 nezávislé kanály</p> <p><u>Napájení</u> : 12÷36V DC</p> <p><u>Výstup</u> : 4 kanály max. 5A na kanál, 60W/kanál na 12V, 120W/kanál na 24V</p> <p><u>Vstup</u> PUSH DIM</p>
			

Dálkové ovladače na zeď inteligentní bezdrátové – jednozónové a vícezónové



<p>320400082 – ovladač 3204015609 – přijímač typ A 320400071 – přijímač typ B</p> 	<p>Ovladač točítka jednozónový inteligentní na stěnu RF přenos, inteligentní párování na přijímače <u>Napájení ovladače</u> : vestavěná baterie <u>Přijímač typ A</u> : (1 zóna, 1 kanál) : 12÷36V DC max. 8A, 96W na 12V, 192W na 24V <u>Přijímač typ B</u> (1 zóna, 4 synchronní kanály) : 12÷36V DC max. 5A na kanál, 240W na 12V, 480W na 24V</p>	<p><i>Na jeden ovladač, resp. ovládanou zónu je možno napárovat libovolný počet přijímačů</i> <i>Na jeden přijímač je možno napárovat až 8 ovladačů, resp. nezávisle ovládaných zón</i></p>
<p>320400084 – ovladač 3204015609 – přijímač typ A 320400071 – přijímač typ B</p> 	<p>Ovladač spínač plochý jednozónový inteligentní na stěnu RF přenos, inteligentní párování na přijímače <u>Napájení ovladače</u> : vestavěná baterie <u>Přijímač typ A</u> : (1 zóna, 1 kanál) : 12÷36V DC max. 8A, 96W na 12V, 192W na 24V <u>Přijímač typ B</u> (1 zóna, 4 synchronní kanály) : 12÷36V DC max. 5A na kanál, 240W na 12V, 480W na 24V</p>	<p>320400085 – ovladač 3204015609 – přijímač typ A 320400071 – přijímač typ B</p>  <p>Ovladač spínač plochý dvouzónový inteligentní na stěnu RF přenos, inteligentní párování na přijímače Pro dvě nezávislé zóny je třeba použít dva přijímače <u>Napájení ovladače</u> : vestavěná baterie <u>Přijímač typ A</u> : (1 zóna, 1 kanál) : 12÷36V DC max. 8A, 96W na 12V, 192W na 24V <u>Přijímač typ B</u> (1 zóna, 4 synchronní kanály) : 12÷36V DC max. 5A na kanál, 240W na 12V, 480W na 24V</p>

Inteligentní přijímače pro radiový RF přenos

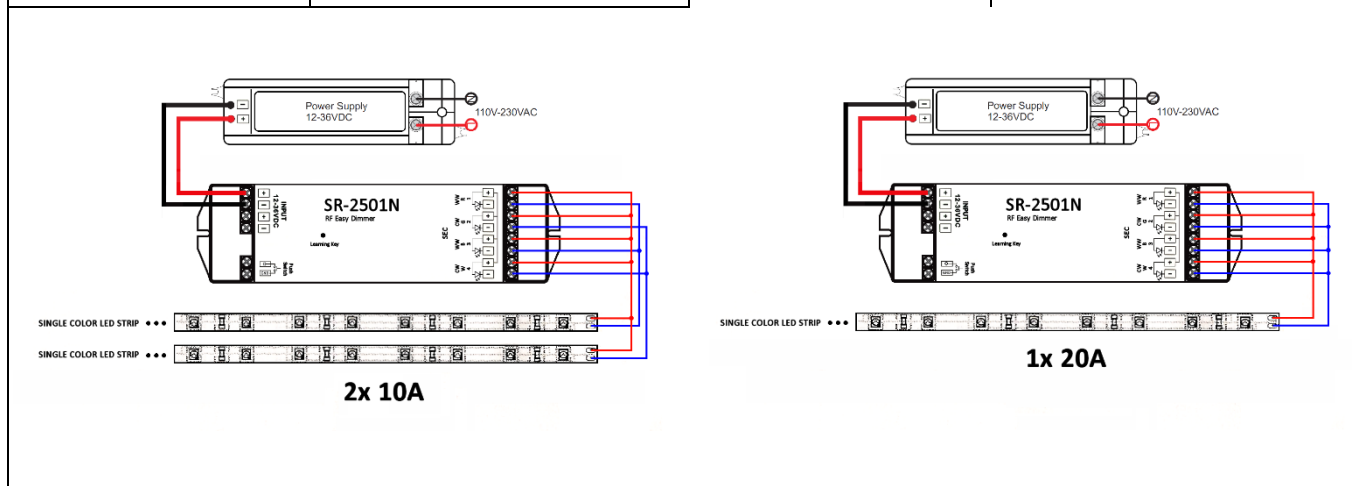

<p>3204015609 – přijímač typ A</p> 	<p>Universální RF přijímač typ A Pro ovládání jednobarevných sestav RF signálem, 1 kanál <u>Napájení</u> : 12÷36V DC <u>Výstup</u> : 1 kanál max. 8A, 96W na 12V, 192W na 24V <u>Vstup</u> PUSH DIM</p>	<p>320400071 – přijímač typ B</p>  <p>Universální RF přijímač typ B Umožňuje ovládat libovolnou světelnou sestavu (single, RGB, CCT, RGBW) RF signálem, 4 nezávislé kanály <u>Napájení</u> : 12÷36V DC <u>Výstup</u> : 4 kanály max. 5A na kanál, 60W/kanál na 12V, 120W/kanál na 24V <u>Vstup</u> PUSH DIM</p>
---	--	---





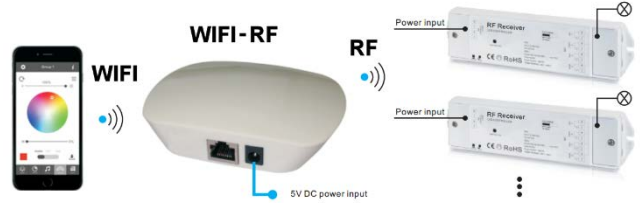

Dálkové ovladače na zeď' inteligentní bezdrátové s možností WIFI - vícezónové

<p>3204000086 – ovladač 3204000072 – přijímač typ C 3204000073 – přijímač typ D</p> 	<p>Ovladač dotykový čtyřzónový inteligentní na stěnu</p> <p>RF přenos, inteligentní párování na přijímače</p> <p><u>Napájení ovladače</u> : 230V/50Hz <u>Přijímač typ C</u> (4 zóny, 4 synchronní kanály) : 12÷36V DC max. 5A na kanál, 240W na 12V, 480W na 24V, možno ovládat přes WIFI/RF konvertor signálem WIFI <u>Přijímač typ D</u> nepotřebuje k ovládání WIFI signálem pomocný WIFI/RF konvertor</p>	<p>3204000087 – ovladač 3204000072 – přijímač typ C 3204000073 – přijímač typ D</p> 	<p>Ovladač dotykový čtyřzónový CCT inteligentní na stěnu</p> <p>Pro nastavení barevné teploty, RF přenos, inteligentní párování na přijímače</p> <p><u>Napájení ovladače</u> : 230V/50Hz <u>Přijímač typ C</u> (4 zóny, dvě synchronní dvojice komplementárních kanálů) : 12÷36V DC, max. 5A na kanál, 60W/kanál na 12V, 120W/kanál na 24V, možno ovládat přes WIFI/RF konvertor signálem WIFI <u>Přijímač typ D</u> nepotřebuje k ovládání WIFI signálem pomocný WIFI/RF konvertor</p>
<p>3204000088 – ovladač 3204000072 – přijímač typ C 3204000073 – přijímač typ D</p> 	<p>Ovladač dotykový čtyřzónový RGBW inteligentní na stěnu</p> <p>RF přenos, inteligentní párování na přijímače</p> <p><u>Napájení ovladače</u> : 230V/50Hz <u>Přijímač typ C</u> (4 zóny, 3 RGB kanály + 1 nezávislý W kanál) : 12÷36V DC max. 5A na kanál, RGB : 180W na 12V, 360W na 24V, bílá : 60W na 12V, 120W na 24V, možno ovládat přes WIFI/RF konvertor signálem WIFI <u>Přijímač typ D</u> nepotřebuje k ovládání WIFI signálem pomocný WIFI/RF konvertor</p>	<p><i>Na jeden ovladač, resp. ovládanou zónu je možno napárovat libovolný počet přijímačů</i></p> <p><i>Na jeden přijímač je možno napárovat až 8 ovladačů, resp. nezávisle ovládaných zón</i></p>	





Inteligentní přijímače pro radiový RF přenos a řízení signálem WIFI

<p>3204000072 – přijímač typ C</p> 	<p>Universální RF přijímač typ C</p> <p>Umožňuje ovládat libovolnou světelnou sestavu (single, RGB, CCT, RGBW) RF signálem nebo přes WIFI/RF signálový konvertor signálem WIFI z mobilního telefonu, tabletu aj.</p> <p><u>Napájení</u> : 12÷36V DC <u>Výstup</u> : 4 kanály max. 5A na kanál, 60W/kanál na 12V, 120W/kanál na 24V</p>	<p>3204000096</p> 	<p>Konvertor WIFI/RF/LAN</p> <p>Pro řízení univerzálního RF přijímače typu C signálem WIFI. Přijímač pak může být řízen současně jak dálkovým ovladačem, tak i aplikací z mobilního telefonu, tabletu nebo z LAN počítačové sítě.</p> <p>Napájecí adaptér 5V a LAN kabel je součástí dodávky.</p>
<p>3204000073 – typ D</p> 	<p>Universální RF/WIFI přijímač typ D</p> <p>Umožňuje ovládat libovolnou světelnou sestavu (single, RGB, CCT, RGBW) RF signálem nebo WIFI signálem z mobilního telefonu, tabletu aj. přímo bez použití konvertoru WIFI/RF</p> <p><u>Napájení</u> : 12÷36V DC <u>Výstup</u> : 4 kanály max. 5A na kanál, 60W/kanál na 12V, 120W/kanál na 24V</p>		







Dálkové ovladače s přijímači dotykové – jednozónové

<p>320400058</p> 	<p>Dotykový dálkový ovladač s přijímačem RF přenos, komplet ovladač + přijímač <u>Napájení</u> : 12÷24V DC <u>Výstup</u> : 3 synchronní kanály po max. 3A, 108W na 12V, 216W na 24V</p>	<p>320400059</p> 	<p>Dotykový dálkový ovladač CCT s přijímačem Pro nastavení barevné teploty, RF přenos, komplet ovladač + přijímač <u>Napájení</u> : 12÷24V DC <u>Výstup</u> : 2 komplementární kanály po max. 3A, 36W/kanál na 12V, 72W/kanál na 24V</p>
<p>320400060</p> 	<p>Dotykový dálkový ovladač RGB s přijímačem RF přenos, komplet ovladač + přijímač <u>Napájení</u> : 12÷24V DC <u>Výstup</u> : 3 kanály RGB po max. 3A, 108W na 12V, 216W na 24V</p>	<p>320400061</p> 	<p>Dotykový dálkový ovladač RGBW s přijímačem RF přenos, komplet ovladač + přijímač <u>Napájení</u> : 12÷24V DC <u>Výstup</u> : 3 kanály RGB + 1 kanál W po max. 5A, RGB 180W na 12V, 360W na 24V, bílá 60W na 12V, 120W na 24V</p>
<p>320400062</p> 	<p>Tlačítkový dálkový ovladač RGB s přijímačem RF přenos, komplet ovladač + přijímač <u>Napájení</u> : 12÷24V DC <u>Výstup</u> : 3 kanály RGB po max. 3A, 108W na 12V, 216W na 24V</p>		

Dálkové ovladače s přijímači tlačítkové – čtyřzónové a jednozónové

<p>3204017609 - ovladač 3204020609 - přijímač typ E</p> 	<p>Dotykový dálkový ovladač čtyřzónový Pro stmívání jednobarevné LED sestavy, RF přenos <u>Napájení</u> : 12÷24V DC <u>Výstup</u> : 3 synchronní kanály po max. 5A, 180W na 12V, 360W na 24V</p>	<p>3204018609 - ovladač 3204020609 - přijímač typ E</p> 	<p>Dotykový dálkový ovladač CCT čtyřzónový Pro nastavení barevné teploty, RF přenos <u>Napájení</u> : 12÷24V DC <u>Výstup</u> : 2 komplementární kanály po max. 5A, 60W/kanál na 12V, 120W/kanál na 24V</p>
<p>3204019609 - ovladač 3204020609 - přijímač typ E</p> 	<p>Dotykový dálkový ovladač RGB jednozónový Pro ovládání RGB LED sestavy, RF přenos <u>Napájení</u> : 12÷24V DC <u>Výstup</u> : 3 kanály RGB po max. 5A, 180W na 12V, 360W na 24V</p>	<p>3204020609 - přijímač typ E</p> 	<p>Universální RF přijímač typ E Universální radiový přijímač pro jednobarevné tlačítkové ovladače <u>Napájení</u> : 12÷24V DC <u>Výstup</u> : 3 kanály po max. 5A <u>Výkon</u> : 60W/kanál na 12V, 120W/kanál na 24V</p>

Dálkové ovladače s přijímači jednoduché - jednozónové a vícezónové

<p>3205004609 – typ A 3204005609 – typ B 3204006609 – typ C 3204010609 – další DO k C</p> 	<p>Stmívač LED s DO typ A (klíčenka) RF přijímač s jedním ovladačem</p> <p>Stmívač LED s DO typ B (ploché DO) RF přijímač s 2x DO s držáky na stěnu</p> <p>Stmívač LED s DO typ C (klíčenka) Párování ovladačů a přijímačů</p> <p>Napájení : 12÷24V DC Výstup : 1 kanál max. 8A, 96W na 12V, 192W na 24V</p>	<p>3204000057</p> 	<p>Stmívač LED s DO na stěnu IR</p> <p>Manuální ovladač točítka na stěnu s nezávislým IR dálkovým ovladačem</p> <p>Napájení : 12÷48V DC Výstup : 1 kanál max. 6A, 72W na 12V, 144W na 24V</p>
<p>3204009609</p> 	<p>Stmívač LED s DO mini RF</p> <p>Jednokanálový dálkový ovladač s přijímačem, RF přenos</p> <p>Napájení : 12÷24V DC Výstup : 1 kanál max. 6A, 72W na 12V, 144W na 24V</p>	<p>3204011609</p> 	<p>RGB ovladač LED s DO mini RF</p> <p>RGB dálkový ovladač s přijímačem, RF přenos</p> <p>Napájení : 12÷24V DC Výstup : 3 kanály RGB po max. 4A, 72W na 12V, 144W na 24V</p>
<p>3202004601</p> 	<p>RGB ovladač LED s DO 24 tlačítek IR</p> <p>RGB dálkový ovladač s přijímačem, IR přenos</p> <p>Napájení : 12V DC Výstup : 3 kanály RGB po max. 4A, 144W na 12V</p>	<p>3202052601</p> 	<p>RGB ovladač LED s DO 44 tlačítek IR</p> <p>RGB dálkový ovladač s přijímačem, IR přenos</p> <p>Napájení : 12V DC Výstup : 3 kanály RGB po max. 2A, 72W na 12V</p>

Ovladače na zeď pro pevnou kabeláž dotykové - jednozónové

<p>3204000074</p> 	<p>Dotykový ovladač na stěnu</p> <p>Pro stmívání jednobarevné LED sestavy Ovladač je přímo zdrojem PWM signálu a připojuje se mezi zdroj a zátěž</p> <p>Napájení : 12÷24V DC Výstup : 3 synchronní kanály po max. 4A, 144W na 12V, 288W na 24V</p>	<p>3204000075</p> 	<p>Dotykový ovladač CCT na stěnu</p> <p>Pro nastavení barevné teploty a jasu Ovladač je přímo zdrojem PWM signálu a připojuje se mezi zdroj a zátěž</p> <p>Napájení : 12÷24V DC Výstup : 2 komplementární kanály po max. 4A, 48W/kanál na 12V, 96W/kanál na 24V</p>
<p>3204000076</p> 	<p>Dotykový ovladač RGB na stěnu</p> <p>Pro ovládání RGB LED sestavy Ovladač je přímo zdrojem PWM signálu a připojuje se mezi zdroj a zátěž</p> <p>Napájení : 12÷24V DC Výstup : 3 kanály RGB po max. 4A, 144W na 12V, 288W na 24V</p>	<p>3204000077</p> 	<p>Dotykový ovladač RGBW na stěnu</p> <p>Pro ovládání RGBW LED sestavy Ovladač je přímo zdrojem PWM signálu a připojuje se mezi zdroj a zátěž</p> <p>Napájení : 12÷24V DC Výstup : 3 kanály RGB + 1 kanál W po max. 4A, RGB : 144W na 12V, 288W na 24V, bílá : 48V na 12V, 96W na 24V</p>